

Краткая памятка  
для редакторов  
и дизайнеров

# Рекомендации по оформлению текстов

2014

**1** Основные *кавычки* – типа «ёлочки». Любой закавыченный текст должен открываться и закрываться кавычками именно этого типа.

**2** Если внутри закавыченного текста содержится другой закавыченный текст, то он оформляется *кавычками* типа „лапки“.

«Ка ВЫЧ КИ»

„

Вставка > Символ

«

»

Apple: alt + shift + +  
Windows: alt + 0 1 7 1

Apple: alt + shift + /  
Windows: alt + 0 1 3 2

Apple: alt + +  
Windows: alt + 0 1 8 7

Apple: alt + /  
Windows: alt + 0 1 4 7

**1** *Длинное тире* применяется во множестве конструкций, например, в прямой речи, значениях «от — до», а также между словами, совокупность которых служит определением.

 *Закон Бойля* — *Мариотта*

 *человек* — *природа*

**2** *Среднее тире* применяется только в числовом обозначении диапазонов, интервалов.

 1941–1945



 VIII–IX

 21:15–23:45

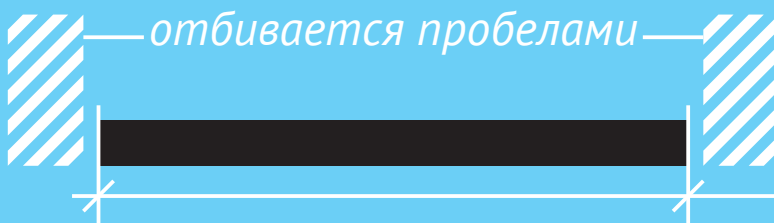
Дефис и тире  
не переносятся  
на новую строку!



*Длинное тире*

 alt + shift + -  
 alt + ctrl + -

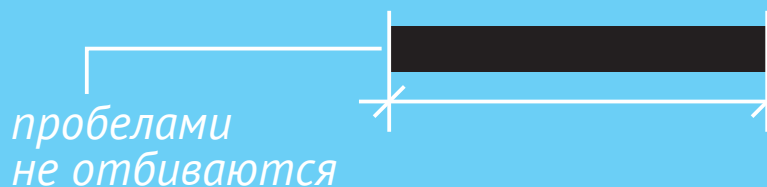

*Среднее тире*

 alt + -  
 ctrl + -



*Дефис*

**1** *Неразрывный пробел* соединяет 1–3-буквенные предлоги, союзы и междометия с последующим словом.

 ...в отпуск на юг...

 © Weyland-Yutani Corp.

**2** *Неразрывный пробел* соединяет 1–3-значные числа с последующим обозначением единиц.

 32 кг кокаина

 120 л.с.

# Кчёрту всё!



*Неразрывный пробел*



alt +



ctrl +

shift +



**1** Обозначения физических величин, процент и градус (с указанием шкалы) отбиваются от цифры *неразрывным пробелом*.

 650 кБ     120 кВт·ч

 12 кг     40 %

 297 К     39,2 °С

**3** Знаки валют, указываемые в препозиции, пишутся слитно с числом. Знаки валют, указываемые после числа, отбиваются *неразрывным пробелом*. В тексте рекомендуется написание валют словами.

 \$150     399 €

**2** Верхний и нижний индексы, знак градуса (без указания шкалы) пишутся с цифрой слитно.

 8°14'6"      $F_{i+j}$

 39,2°     22<sup>17</sup>

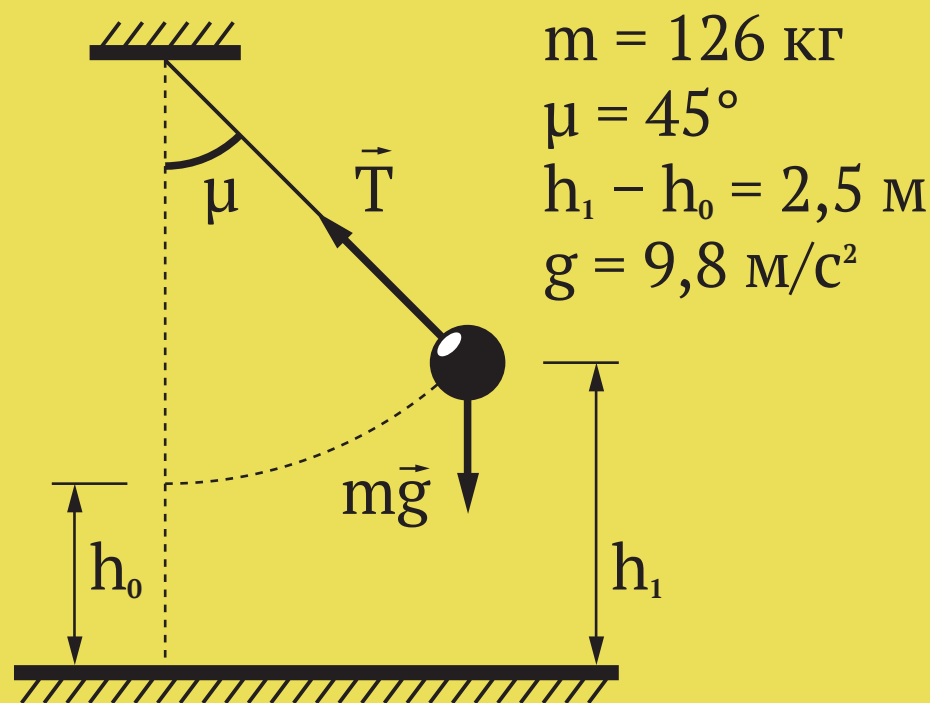

**1** В текстах не должны присутствовать двойные пробелы.

Также не должно быть пробелов в начале и в конце параграфов и других блоков текста.

**2** Буква «ё» обязательна к написанию во всех словах, которые её содержат.



*Ёж ёжится под клёном*



**1** Математические знаки, стоящие между двумя числами, отбиваются от цифр пробелами.

**±** 1 + 2 = 3

**±** 4,5 × (1 - 4 / 5) < 1

**2** Математические знаки, относящиеся к отдельному числу, пишутся слитно с ним.

**±** -32, +50

**±** >5, ≤16

× (умножить)

- (минус)

 alt + 0 2 1 5

 alt + 8 7 2 2

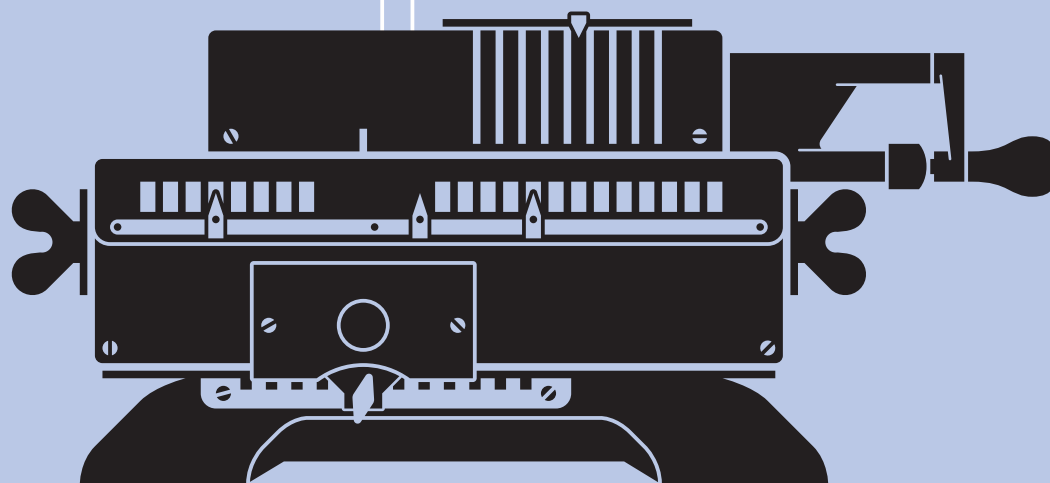

- (минус) ≠ - (дефис)  
- (минус) ≠ - (среднее тире)  
× (умножить) ≠ x (икс)

**1** Десятичные доли дробных чисел отделяются от целых чисел *запятыми*.

± 9,80665

± 40 075,696

**2** Простые дроби набираются цифрами на линию прописных и базовую линию шрифта через *косую черту*. С уменьшением кегля цифр.

±  $10\frac{1}{2}$ ,  $3\frac{1}{4}$

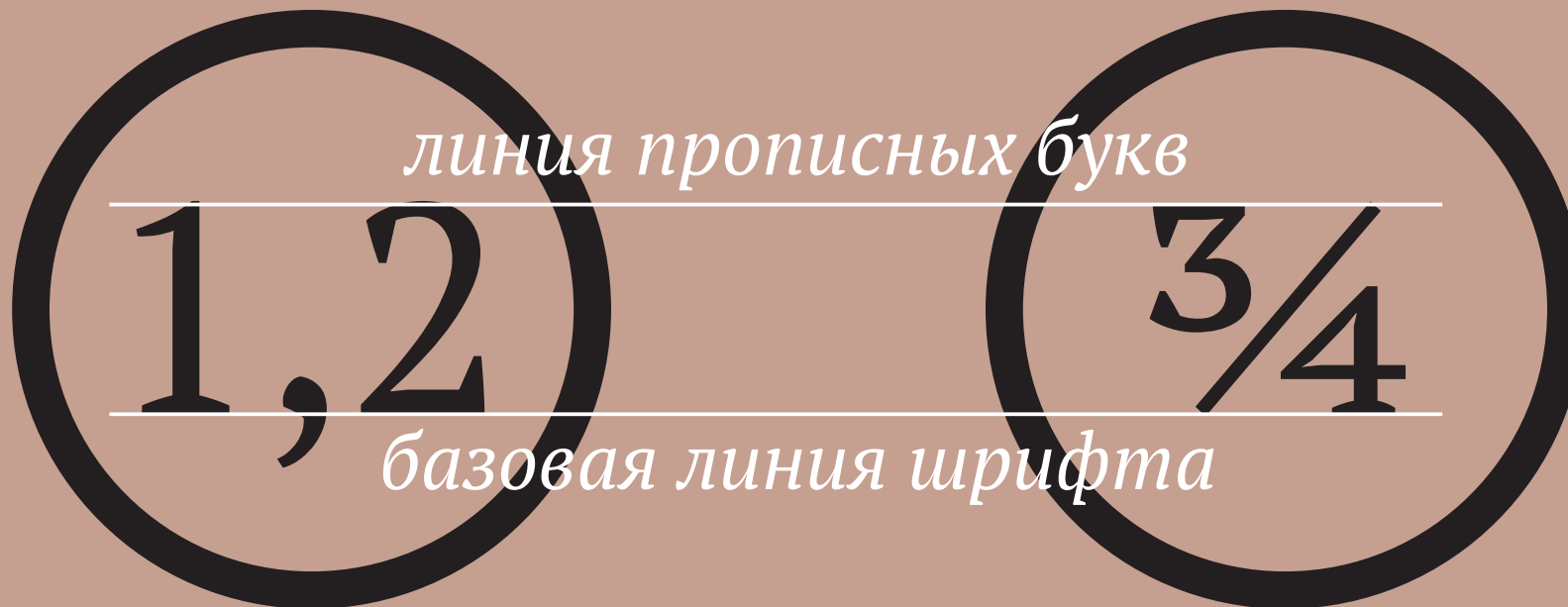



- 1 Не допускается перенос:**
- буквы или части слова, не являющейся слогом,
  - перед буквами «й», «ь» и «ъ»,
  - между согласной и следующей за ней гласной, если согласная не стоит в конце приставки.

- 2 Допускается перенос:**
- разделяющий по слогам,
  - между приставкой и корнем,
  - в сложных словах на стыке корней,
  - между удвоенными согласными, если они стоят между гласными, но не в начале корня.

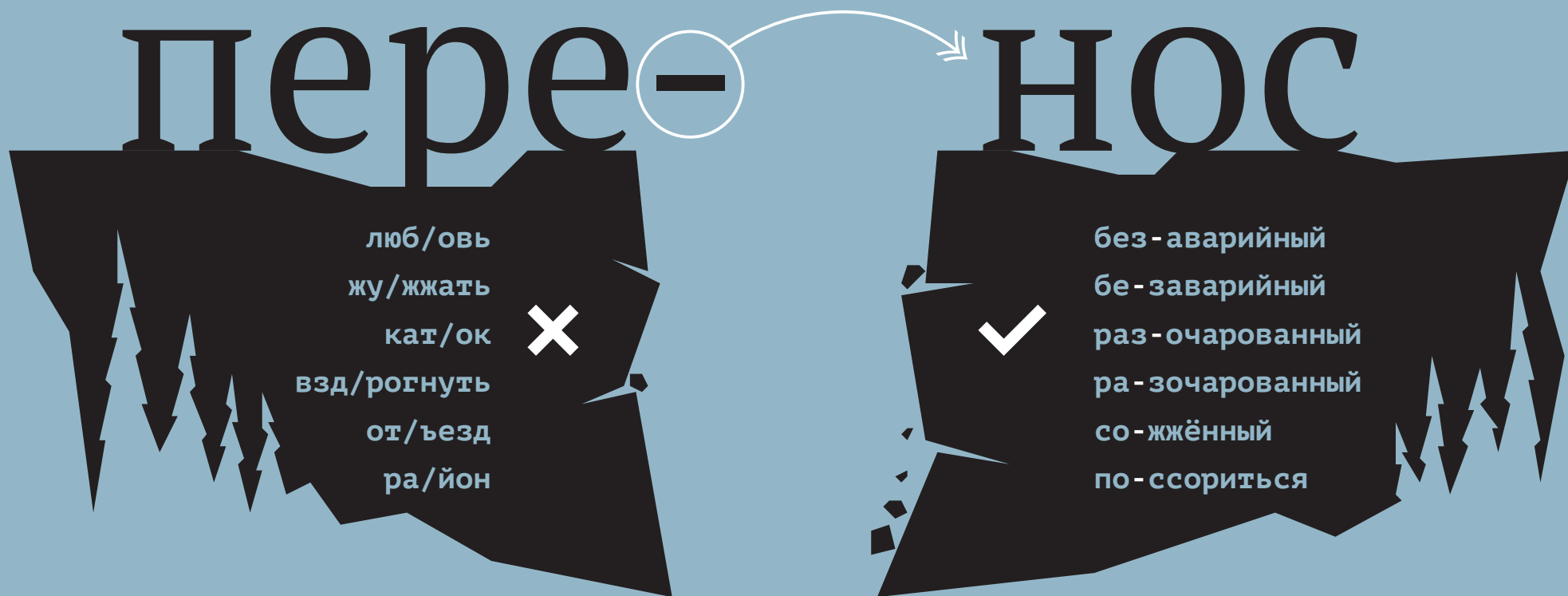

**1** Со строчной буквы пишутся родовые географические термины, названия сторон света и прилагательные от них.

- 📍 южный, *остров Пасхи*
- 📍 город *Ростов-на-Дону*

**2** С прописной буквы пишутся географические названия и неофициальные названия географических регионов.

- 📍 *страны Запада, Азия*
- 📍 *Северный Урал, Заполярье*

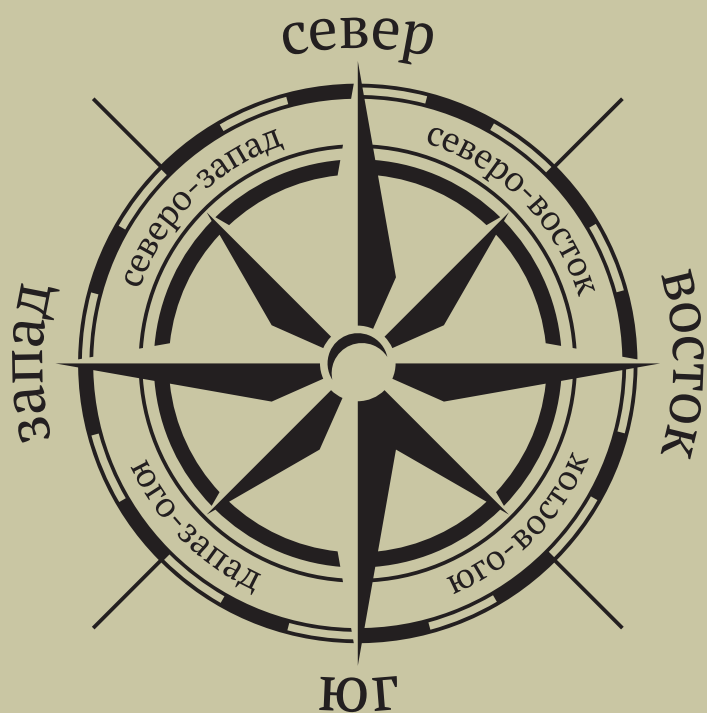

**1** Номера телефонов рекомендуется записывать в международном формате (знак «+», код страны и т. д.) или начинать с цифры «8» (оператор выхода на междугороднюю связь).

Код страны, код города и номер телефона отбиваются друг от друга *неразрывным пробелом*.

 +7 495 123-45-67

 8 495 123-45-67

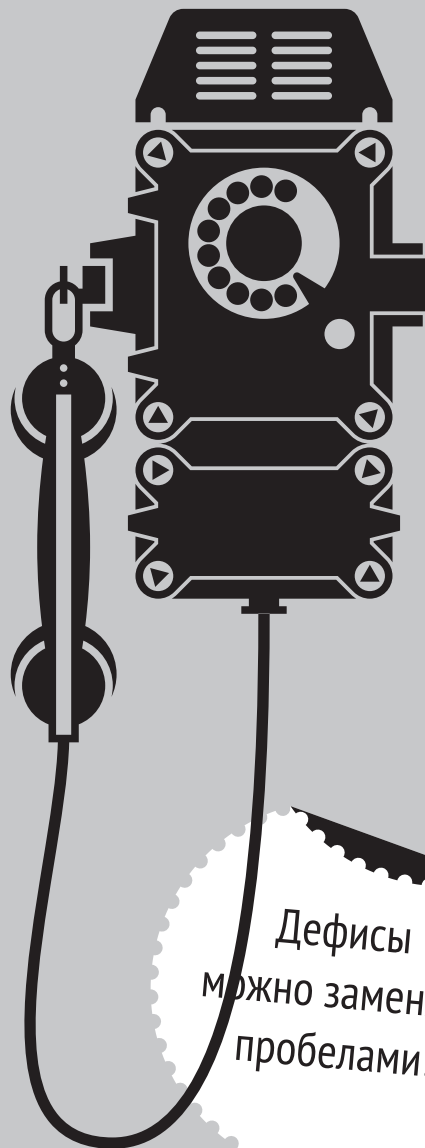

Дефисы  
можно заменять  
пробелами!

**2** Если в номере телефона или в коде города больше трёх цифр, они справа налево отбиваются *дефисами* на двузначные группы.

Если в номере (или коде, состоящем более чем из трёх цифр) нечётное количество цифр, то последняя группа становится трёхзначной. Т. е. в расчленённом номере не должно быть члена из одной цифры.

 +7 12-34 567-89

 8 12-34 567-89

**1** Для обозначения интервала значений обычно используется *среднее тире*. Если присутствуют отрицательные значения, то используется *многоточие*.

**2** При интервале или перечне числовых значений одного порядка обозначение физической величины ставят один раз, после завершающей цифры.

 2–7 кг

 -31...+35 °C

 3–5 кг

 5, 10, 15 мм

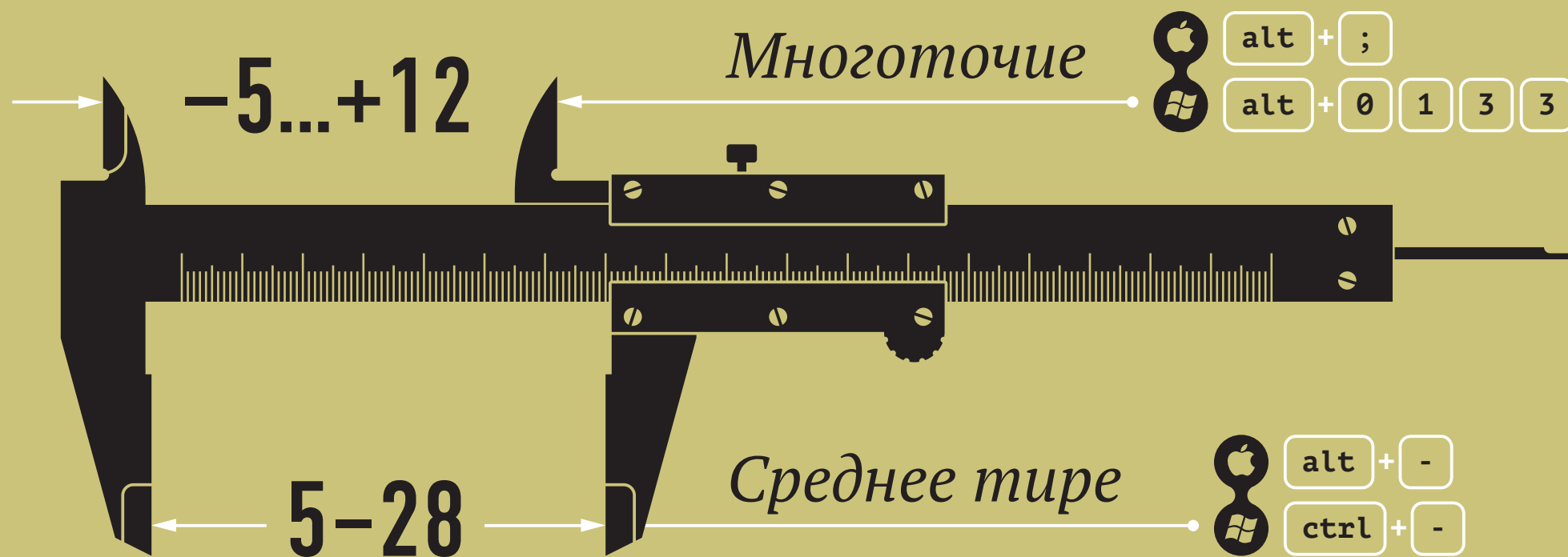

**1** В адресах все слова, кроме родовых, пишутся с прописной буквы.

Общий случай: *название улицы, номер дома, номер строения или корпуса, номер квартиры.*

**2** Двойные номера пишутся через *косую черту*.

Литерные номера пишутся слитно с последней цифрой.

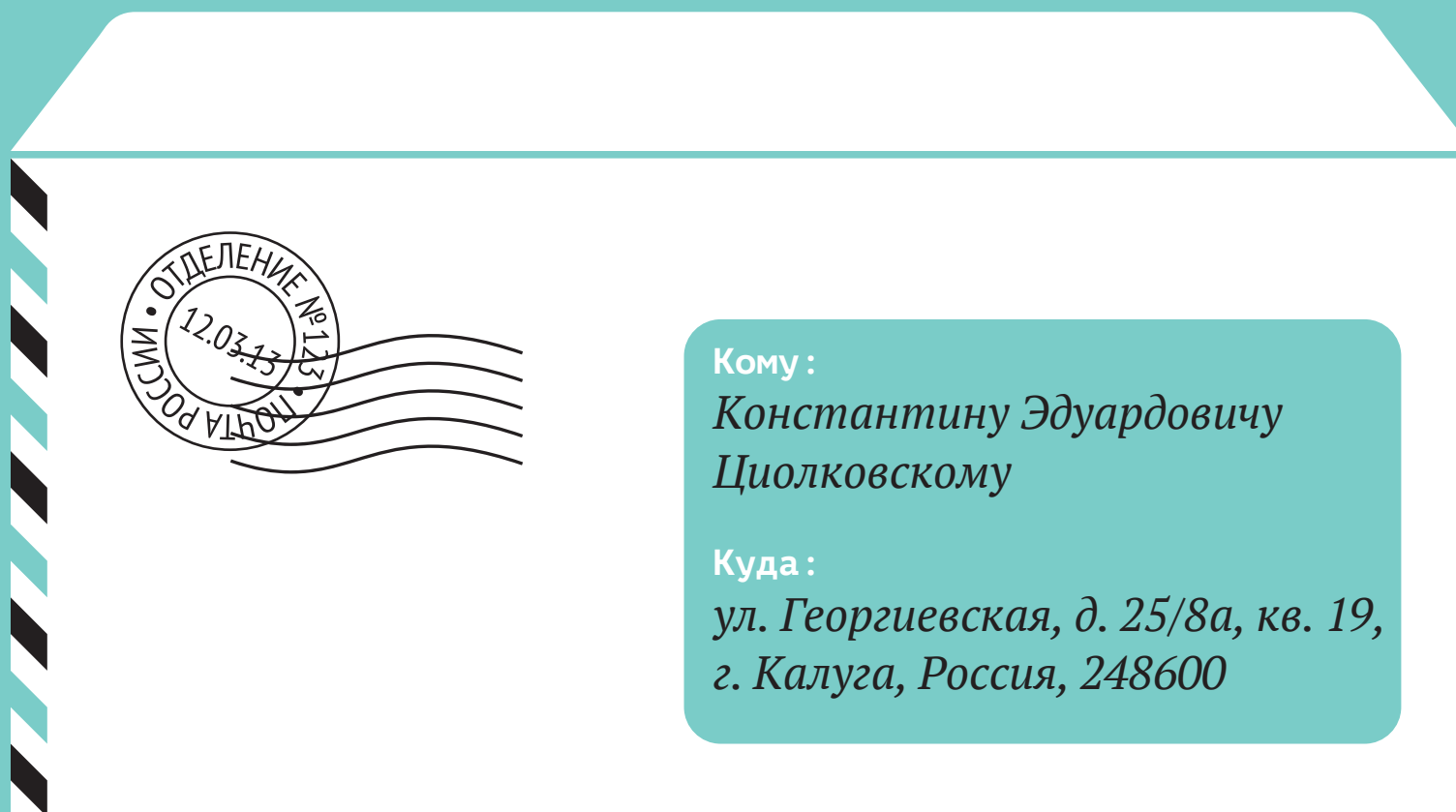

**1** Целая часть чисел, начиная с пятизначных, разбивается *неразрывными пробелами* на трёхзначные группы (справа налево).

**2** Четырёхзначные числа разбиваются на группы, если стоят в одном столбце таблицы с числами превосходящих порядков.

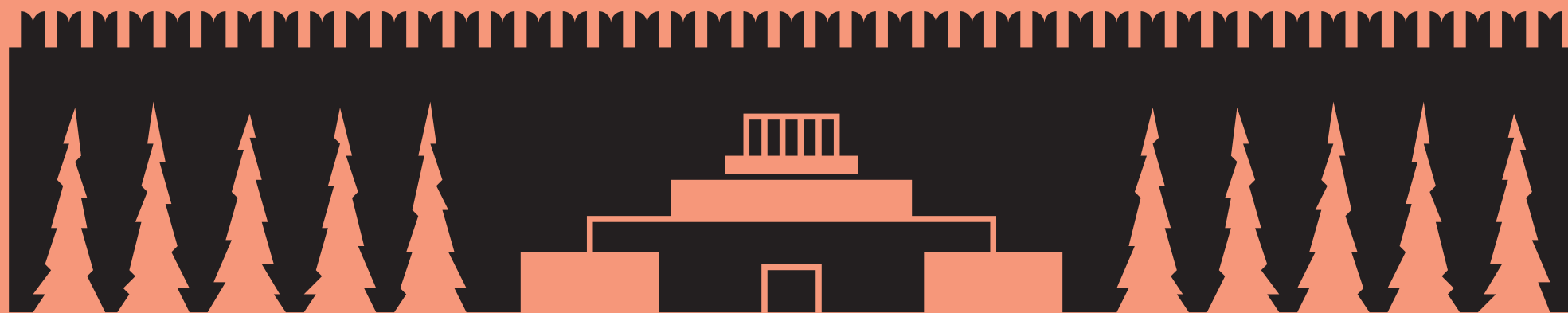

1 000

321 000

54 321 000

1000

21 000

4 321 000

654 321 000

1 000

321 000

54 321 000

**1** Краткая форма записи времени осуществляется через *двоеточие*.

Полная форма: 1 час 23 минуты 39 секунд.

 01:23     01:23:39

**3** Слово «год» рекомендуется опускать при записи в скобках.

 (1986)     (1958–1986)

Столетия записываются римскими цифрами: I, V, X, (L, C, M).

**2** Краткая запись даты осуществляется в порядке число-месяц-год и разделяется *точками*.

Полная форма: 26 апреля 1986 года.

 26.04.86     26.04.1986

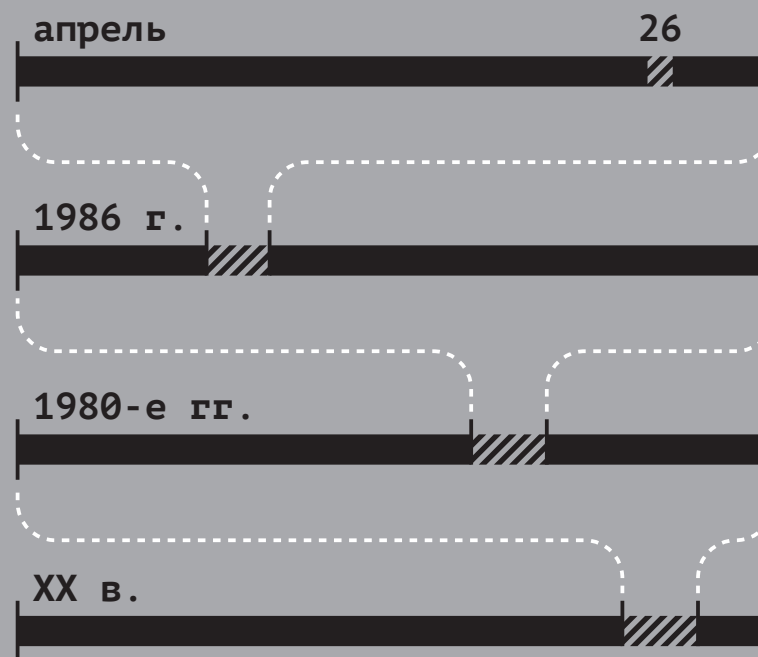

**1** Порядковые числительные, записанные цифрами, могут иметь буквенные наращения из одной или двух букв. Наращение из двух букв используется, если последней букве числительного предшествует согласная буква.

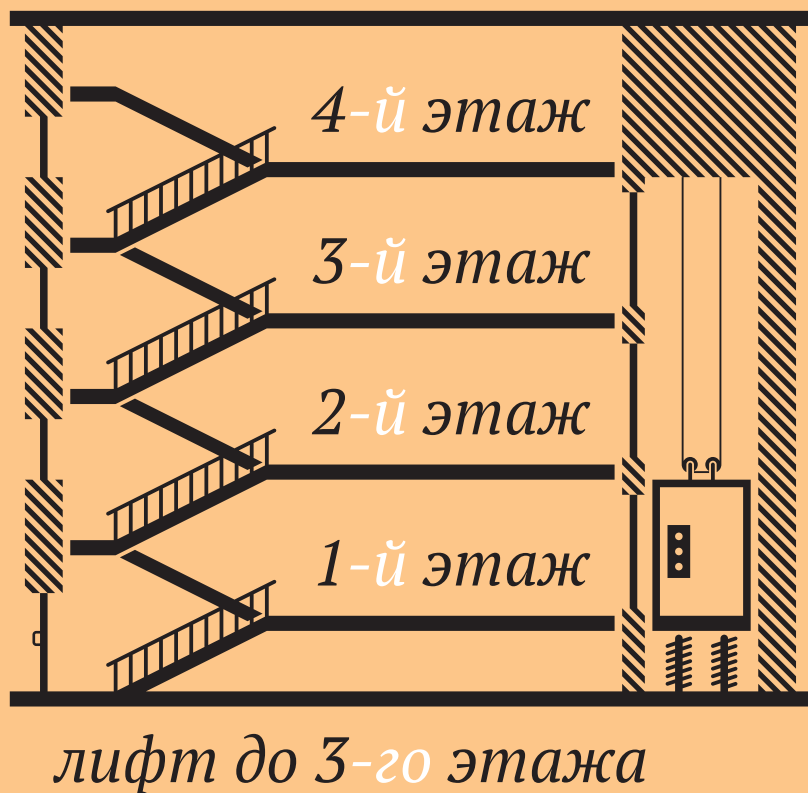

**2** Если часть слова записана цифрами, а часть (со своим корнем) – буквами, то буквенные наращения не используются.

 5-летие  10-тонный



*1/2-литровая ёмкость  
40-процентного  
раствора*



**1** Рекомендуется полное написание имени и фамилии, если речь идёт о людях, имеющих широкую известность (первые лица государства, деятели науки, культуры, спорта и т. п.).

★ *Владимир Ленин*

★ *Владимир Ильич Ленин*



**2** При написании фамилии с инициалами сначала пишут инициалы в порядке имя-отчество, затем фамилию.

Обратный порядок возможен только в списках и таблицах (где важен алфавитный порядок).

★ *В. Ленин*

★ *В. И. Ленин*

Инициалы и фамилия  
разделяются неразрывными  
пробелами.

**1** Названия должностей, титулы и другие указания на статус лица или организации пишутся со *строчной* буквы.

**2** Высшие почётные звания России пишутся с *прописной* буквы. Их два: *Герой Российской Федерации, Герой Труда Российской Федерации.*

- ★ *Герой Российской Федерации*
- ★ *Герой Труда Российской Федерации*
- ★ *президент Российской Федерации*
- ★ *королева Великобритании*
- ★ *национальное хост-агентство*
- ★ *генеральный спонсор*
- ★ *главнокомандующий ВС РФ*



**1** Сокращения с усечением части слова пишутся с точкой в конце, кроме обозначений физических единиц СИ (Международной системы единиц).

**2** Точка в конце не ставится в случаях сокращений с высеканием срединной части слова (пишутся с дефисом), сокращений с высеканием нескольких частей слова и аббревиатур (пишутся прописными буквами).

# СОКРАЩЕНИЯ

 г. (город), д. (дом)

 т. к. (так как)

 м (метр), ч (час)

 г-н (господин)

 млн (миллион)

 ООН, ФСБ



Арт-директор: Илья Рудерман  
Редактор: Алексей Тиматков  
Дизайнер: Антон Мизинов